

ローコスト直動製品

# **i-SLIDE**

アイスライド



高精度ミニチュア・ボールベアリングを使用した  
直動製品

# 高精度ミニチュア・ボールベアリングを使用した直動製品

予圧構造の採用で、スライダのガタ「ゼロ」&スムーズな動き。  
ベアリングタイプの直動製品で静音性も優れています。

## 特長

- 高精度のミニチュアボールベアリングを6個使用しています。
- 予圧設計によりスライダとレールのガタをなくしています。
- 軽負荷のスライド部に最適です。
- ベアリングの回転運動によりスムーズで静かな作動を実現しています。
- 各機器への取付が容易な設計で出来ています。
- レール幅を3種揃えています。



## ■ 25SWシリーズ

呼び番号	主要寸法		
	レール長さ (L)	ストローク	取付穴数 (n)
25SW0160SS	160	92	2
25SW0240SS	240	172	3
25SW0320SS	320	252	4
25SW0400SS	400	332	5
25SW0480SS	480	412	6
25SW0560SS	560	492	7
25SW0640SS	640	572	8
25SW0720SS	720	652	9
25SW0800SS	800	732	10
25SW0880SS	880	812	11
25SW0960SS	960	892	12
25SW1040SS	1040	972	13
25SW1200SS	1200	1132	15

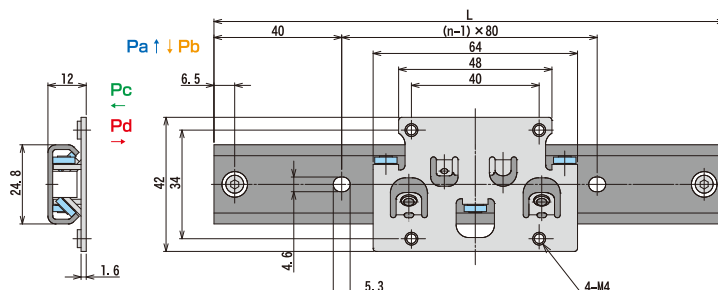

静的許容荷重(N)

Pa	Pb	Pc	Pd
50	100	200	100

構成部品と材質

レール	SUS430
ベアリング	13Crステンレス
スライダ	SECC+無電解Niめっき

## ■ 37SWシリーズ

呼び番号	主要寸法		
	レール長さ (L)	ストローク	取付穴数 (n)
37SW0300SS	300	206	3
37SW0350SS	350	256	4
37SW0400SS	400	306	4
37SW0450SS	450	356	5
37SW0500SS	500	406	5
37SW0550SS	550	456	6
37SW0600SS	600	506	6
37SW0650SS	650	556	7
37SW0700SS	700	606	7
37SW0750SS	750	656	8
37SW0800SS	800	706	8
37SW0900SS	900	806	9
37SW1000SS	1000	906	10
37SW1200SS	1200	1106	12

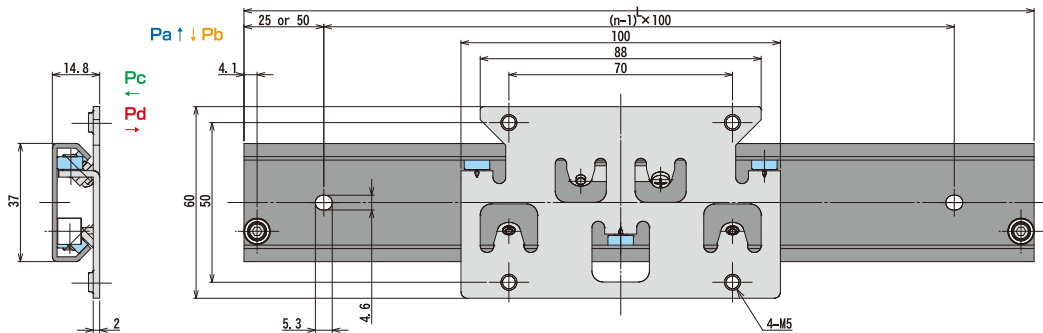

静的許容荷重 (N)

Pa	Pb	Pc	Pd
120	175	350	245

構成部品と材質

レール	SUS430
ベアリング	SUJ2
スライダ	SPCC+無電解Niめっき

## ■ 20SWシリーズ

呼び番号	主要寸法		
	レール長さ (L)	ストローク	取付穴数 (n)
20SW160SSN	160	92	2
20SW240SSN	240	172	3
20SW570SSN	570	502	7

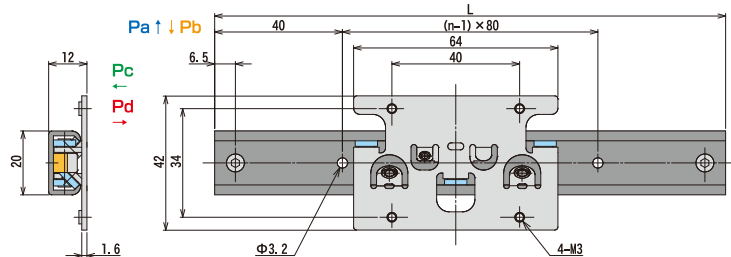

静的許容荷重 (N)

Pa	Pb	Pc	Pd
50	100	200	100

構成部品と材質

レール	SUS430
ベアリング	13Crステンレス
スライダ	SECC+無電解Niめっき

本製品は構造上、荷重やモーメント荷重により、ガタツキが発生する場合があります。

## ■ 製品性能データ

各結果は社内検証でのものであり、参考データです。

スライダ面高さ変位

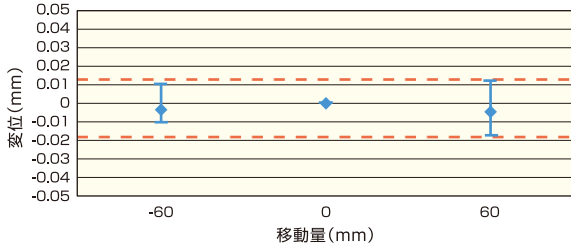

レール中央にスライダがある時を基準とし、左右に60mm移動させたときの高さを測定。

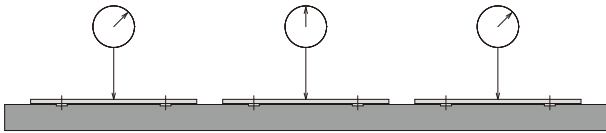

剛性試験データ

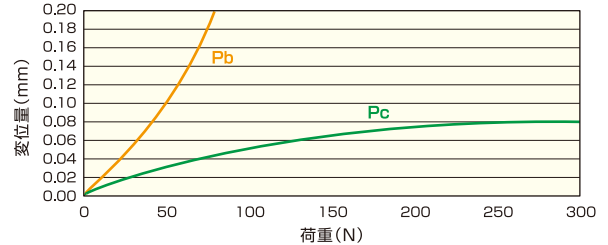

本製品は取付方向を問いませんが、製品の構造上Pb方向に比べPc方向の剛性が高いのでPc方向でのご使用を推奨します。

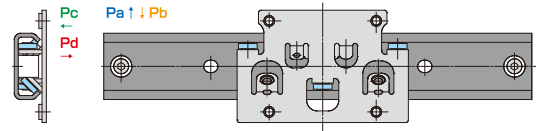

耐久試験データ(水平置き)

条件: 荷重30N 速度 160mm/sec 潤滑剤塗布あり

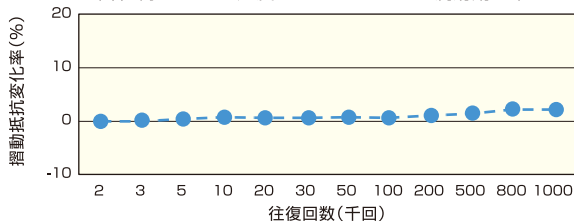

走行距離で200kmになりますが、摺動抵抗に大きな変動は見られません。

騒音レベル測定

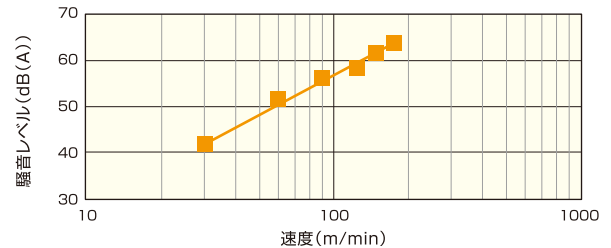

- ・ 製品: 25SW0560SS
  - ・ 測定姿勢: 水平(スライダ上向き)
  - ・ 潤滑剤: あり
  - ・ マイク高さ: スライダ上面から500mm
- 速度100m/minで動かした時の騒音レベルは約57dBです。

### 【お取扱い時の注意事項】

- ベアリング走行面は潤滑剤が必要です。適宜給油をしてお使いください。
- 各部を分解しないでください。機能損失の原因となります。
- **i-SLIDE** を落下させたり、叩いたりしないでください。
- ごみ・切粉など異物が軸受走行面に侵入しないようご注意ください。
- 常温以外での使用、摩擦抵抗熱を生じるほどの激しい往復運動、水や粉塵等がかかる過酷な環境下での使用は避けてください。破損や機能損失の原因となります。
- スライダをレールから抜いて再度組付ける場合は、ゆっくりと静かに挿入してください。  
またスライダの向きを変えて挿入すると予圧が変化する場合がありますので、ご注意ください。
- 最新の情報はホームページでご確認ください。

## NSKマイクロプレジジョン株式会社

<http://www.nskmicro.co.jp/> (詳しくはホームページをご覧ください。)

本 社 〒101-0054 東京都千代田区神田錦町3-17 廣瀬ビル6F  
TEL.03-5283-7420(代) FAX.03-5259-0882

大阪営業所 〒540-6591 大阪市中央区大手前1-7-31 OMM5階  
TEL 06-6942-0858(代) FAX 06-6941-9113

松本営業所 〒399-3303 長野県下伊那郡松川町元大島2953(松川工場内)  
TEL 0265-48-6022(代) FAX 0265-48-6023

※内容については改良のため、予告なく変更することがありますのでご了承ください。