

高負荷容量の直動製品

FULRIDE

フルライド



**ミニチュアスラストアンギュラ玉軸受を使用した
静かな直動製品**

ミニチュアスラストアンギュラ玉軸受を使用した 静かな直動製品

自社開発のミニチュアスラストアンギュラ玉軸受 **フログシー** を使用したローラタイプの直線運動製品です。

フログシー の滑らかな回転により静音性に優れ低摩擦力を実現。

またシンプルな構造で、取り扱いも容易です。

(ベルトタイプのアクチュエータに対応しています)

特長

- ローラタイプの直線運動製品
- ミニチュアスラストアンギュラベアリング使用で高負荷容量
- ベルトタイプのアクチュエータに対応
- ローラタイプで低騒音



参考使用例(電動アクチュエータ)

外形図

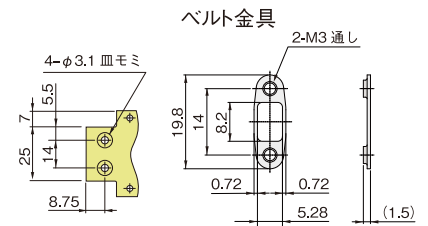
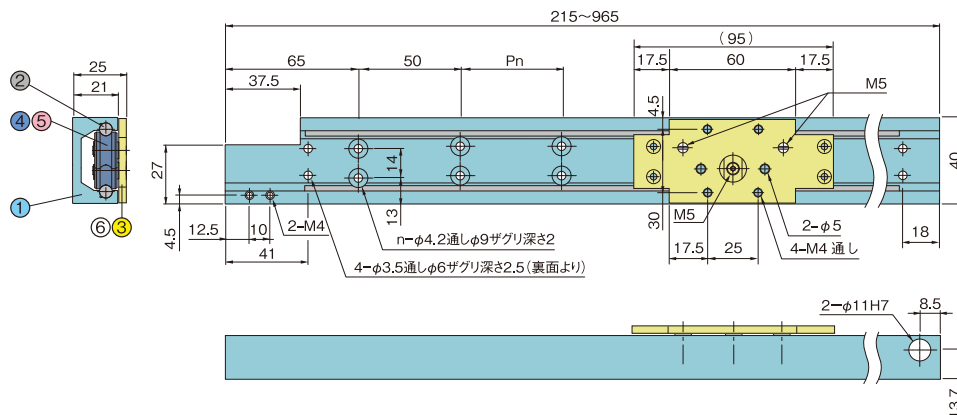

本体(標準部品)

部品	材質・仕様	個数
① レールベース	A6063	1
② レールシャフト	オーステナイト系高強度鋼	2
③ スライダ	SUS430	1
④ ローラ	13Crステンレス(焼入れ)	3
⑤ ベアリング	ミニチュアスラストアンギュラ	6
⑥ ベルト金具	SUS304	2

ベルト金具には
取付用サラネジM3×8(SUS)が付属します。

■ ブラケット外形図 (オプション部品)

(35□モータブラケットの場合)

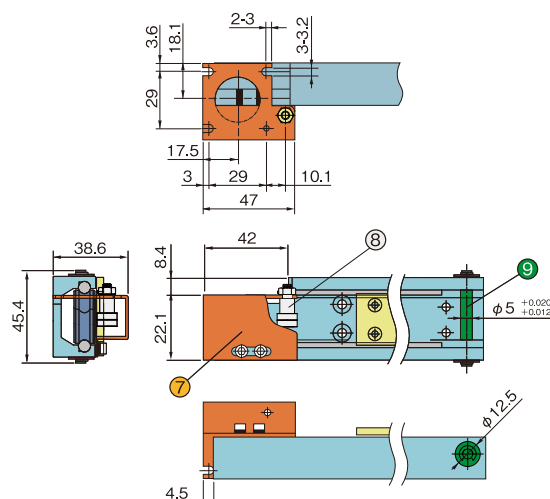

周辺部品(オプション部品)

⑦ モータブラケット			
部品	材質・仕様	個数	
モータブラケット	SUS304	1	
取付けネジ	三価クロメート	2	
座金	三価クロメート	2	
パネ座金	三価クロメート	2	

⑨ 従動側部品			
部品	材質・仕様	個数	
従動プーリ軸	SUS303	1	
ベアリング	SUJ2	2	
E型止め輪	三価クロメート	2	

⑧ ベルトテンショナ			
部品	材質・仕様	個数	
ベルトテンショナ軸	SUS303	1	
ベアリング	SUS440C	2	
座金	三価クロメート	1	
ナット	ステンレス	1	

42□モータのブラケットにつきましては
ご相談ください。

オプション部品セットのみのご購入も可能です。

■ 荷重方向

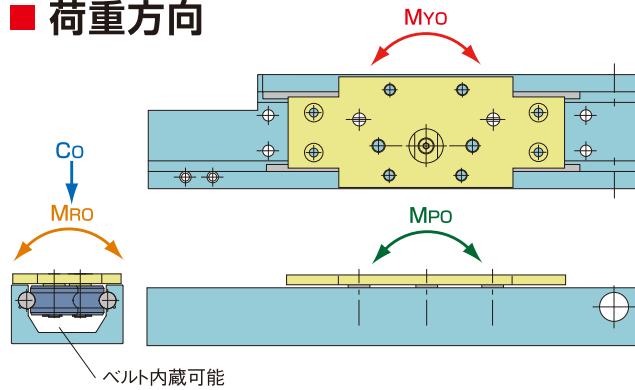

	Co	MRO	MPO	Myo
静的許容荷重	550(N)	6.0(N・m)	7.9(N・m)	5.0(N・m)

■ 製品性能

走り精度 ストローク：160mm

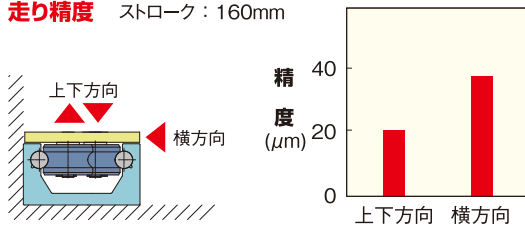

荷重と変位

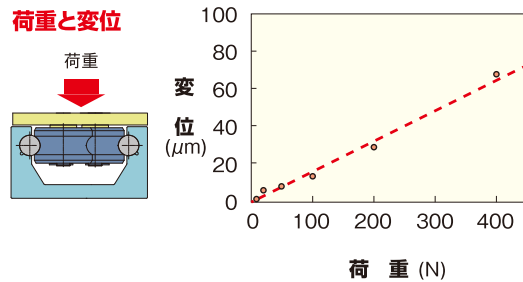

騒音レベル測定

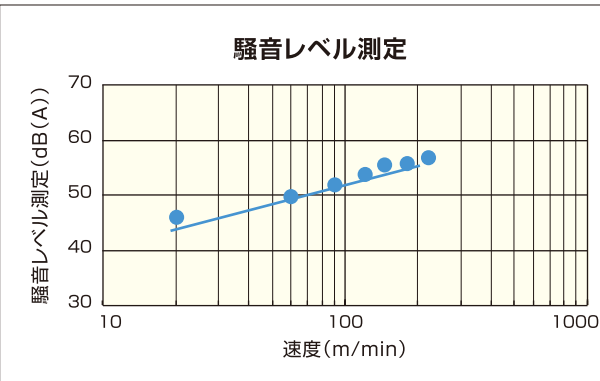

試験条件(社内検証)

- ・測定姿勢：水平(スライダ上向き)
- ・潤滑剤：あり
- ・ストローク：750mm
- ・マイク高さ：スライダ上面から500mm

速度変化に伴う騒音レベルの上昇は緩やかで、速度100m/minで動かした時、約50dBです。

スライダを動かす力(摩擦力)

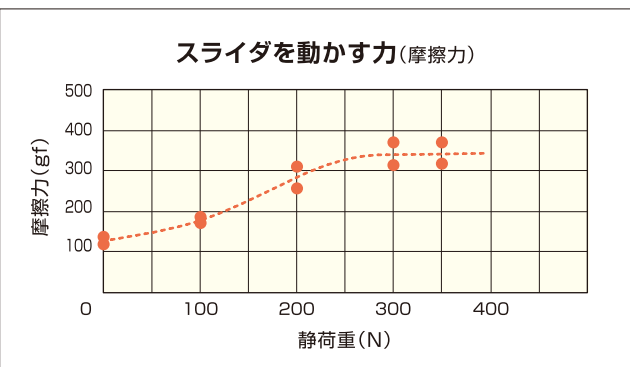

試験条件(社内検証)

- ・測定姿勢：水平(スライダ上向き)
- ・潤滑剤：あり
- ・荷重位置：スライダ中央
- ・測定方法：スライダ上に荷重を載せ、スライダが動くときの値を荷重計で読み取る

荷重が増えるにつれ摩擦力は上がりますが、約350gf以下で動きます。

■ 標準寸法

呼び番号	レール長さ	穴ピッチ P				穴数	ストローク	重量(g)
		1	2	3	4			
40SW215SA	215	50	0	0	0	6	55	357
40SW265SA	265	100	0	0	0	6	105	425
40SW315SA	315	150	0	0	0	6	155	493
40SW365SA	365	100	100	0	0	8	205	561
40SW415SA	415	150	100	0	0	8	255	628
40SW465SA	465	100	200	0	0	8	305	695
40SW515SA	515	150	200	0	0	8	355	762
40SW565SA	565	200	200	0	0	8	405	830
40SW615SA	615	200	200	0	0	8	455	899
40SW665SA	665	200	200	200	0	10	505	968
40SW715SA	715	200	200	200	0	10	555	1037
40SW765SA	765	200	200	200	0	10	605	1106
40SW815SA	815	200	200	200	0	10	655	1175
40SW865SA	865	200	200	200	200	12	705	1244
40SW915SA	915	200	200	200	200	12	755	1313
40SW965SA	965	200	200	200	200	12	805	1382

※長さ965を超えるものについてはご相談ください。

■ オプション部品

呼び番号	内 容
40SWOP02	モータブラケット・ベルトテンショナー・従動側部品

【お取り扱い時の注意事項】

- ローラ走行面は潤滑剤が必要です。適宜給油をしてお使いください。
- 各部を分解しないでください。機能損失の原因となります。
- **FULRIDE** を落下させたり、叩いたりしないでください。
- ごみ、切り粉など異物がローラ走行面に侵入のないようご注意ください。
- 常温以外の使用、摩擦抵抗熱を生じるほどの激しい往復運動、水、粉塵等の過酷条件下での使用は避けてください。破損や機能の損失の原因となります。
- スライダをレールから抜いて再度組付ける場合は、ゆっくりと静かに挿入してください。
- 最新の情報は弊社ホームページでご確認下さい。

呼び番号について

40SW 215 S A

- ① 40SW:フルライド共通番号
- ② レール長さ:標準寸法表よりお選びください
- ③ スライダ枚数
S:1枚
W:2枚
T:3枚 4枚以上はお問合せ下さい
- ④ 軸受仕様
A:ミニチュアスラストアンギュラベアリング

NSKマイクロプレジジョン株式会社

<http://www.nskmicro.co.jp/> (詳しくはホームページをご覧ください。)

本 社 〒101-0054 東京都千代田区神田錦町3-17 廣瀬ビル6F
TEL.03-5283-7420(代) FAX.03-5259-0882

大阪営業所 〒540-6591 大阪市中央区大手前1-7-31 OMM5階
TEL 06-6942-0858(代) FAX 06-6941-9113

松本営業所 〒399-3303 長野県下伊那郡松川町元大島2953(松川工場内)
TEL 0265-48-6022(代) FAX 0265-48-6023

※内容については改良のため、予告なく変更することがありますのでご了承ください。